

Прилог

СЛИКОВНИ ПРИКАЗ ОЗНАКА ПРИСТУПАЧНОСТИ, УСЛОВА УПОТРЕБЕ ПОМАГАЛА И ОБАВЕЗНИХ ЕЛЕМЕНАТА ПРИСТУПАЧНОСТИ



Слика 1. Ознаке приступачности

- 1.1 Ознака приступачности за кориснике инвалидских колиџа
- 1.2 Ознака приступачности за слепа лица
- 1.3 Ознака приступачности за слабовида лица
- 1.4 Ознака приступачности за глуве особе и особе оштећеног слуха
- 1.5 Ознака приступачности за особе које користе помагала при кретању
- 1.6 Ознака приступачности за особе које се крећу уз пратњу пса водича
- 1.7 Ознака приступачности за мајке са децом у дечијим колиџима
- 1.8 Ознака приступачне рампе
- 1.9 Ознака приступачног степеништа
- 1.10 Ознака приступачног лифта
- 1.11 Ознака приступачне вертикалне подизне платформе
- 1.12 Ознака приступачне косо подизне склопиве платформе
- 1.13 Ознака приступачног улаза
- 1.14 Ознака приступачног WC-а
- 1.15 Ознака приступачне туш кабине
- 1.16 Ознака приступачног кафеа или ресторана

- 1.17 Ознака приступачног купалишта
- 1.18 Ознака приступачне телефонске говорнице
- 1.19 Ознака приступачног факса и компјутера
- 1.20 Ознака приступачног гледалишта
- 1.21 Ознака корисничког помагала
- 1.22 Ознака индуктивне петље
- 1.23 Ознака приступачног шалтера
- 1.24 Ознака приступачног огласног простора
- 1.25 Ознака приступачног паркинг места

* Све мере у овом прилогу су дате у центиметрима, ОСИМ АКО ЈЕ ДРУГАЧИЈЕ НА САМОЈ СЛИЦИ ОЗНАЧЕНО

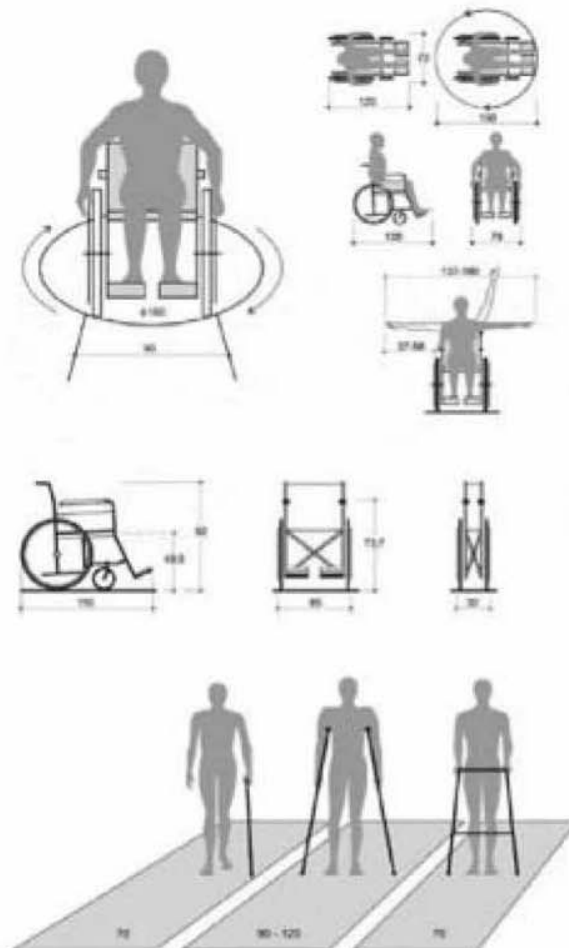

Слика 2. Антропометријске величине

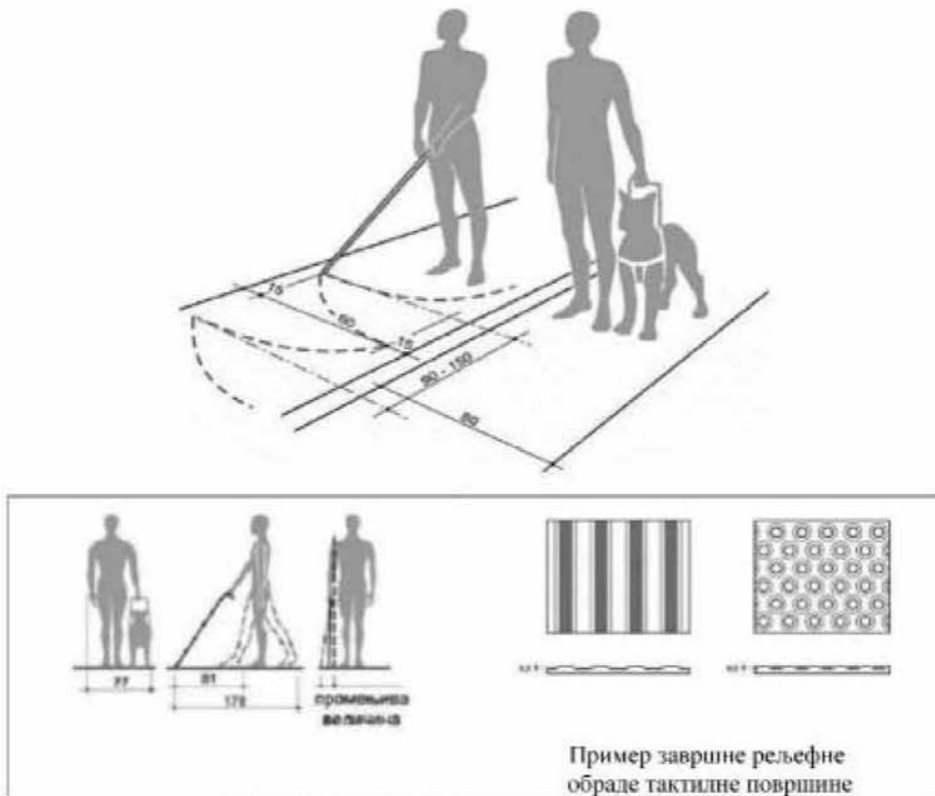

Слика 3. Кретање слепих и слабовидих особа

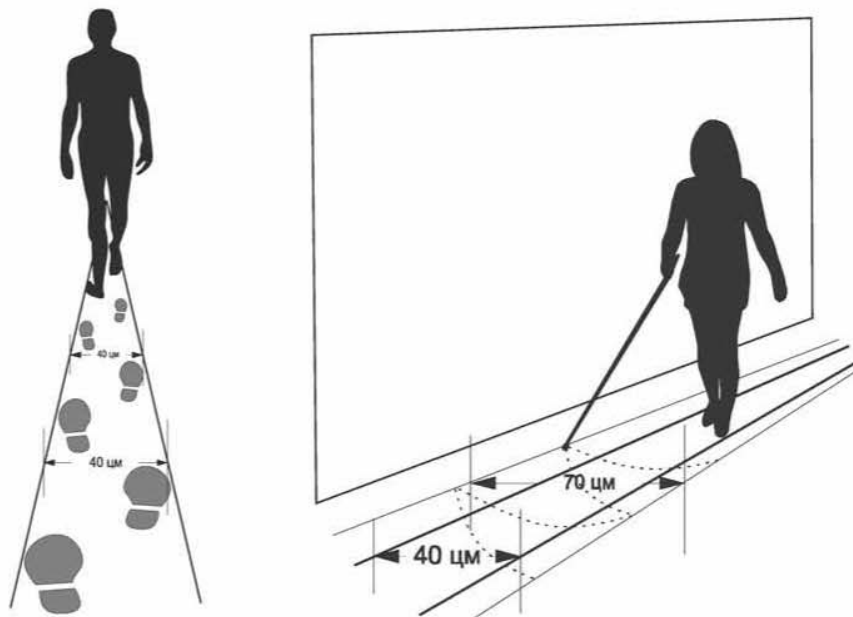

Слика 3.1.Ширина тактилних стаза



Слика 3.2 Дезен тактилне стазе водиле

Ширина нагазног дела линије (A)	Размак линија (S)
17	57–78
20	60–80
25	65–83
30	70–85
35	75–90
Мере изражене у mm	

Табела бр. 1

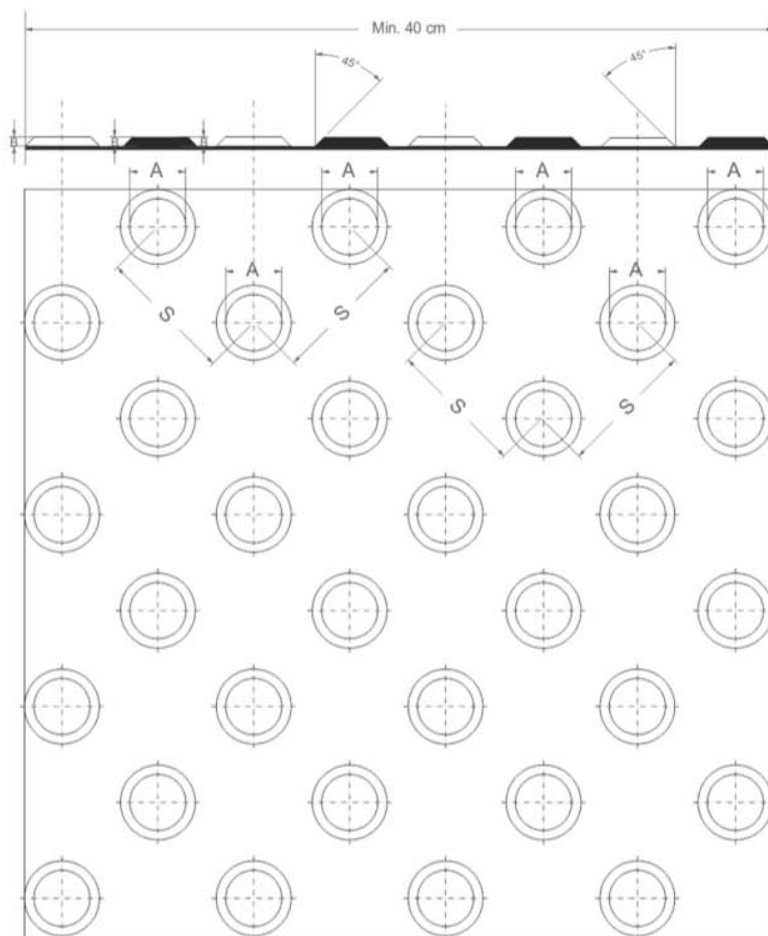

Слика 3.3 Дезен тактилног поља упозорења

Ширина нагазног дела зарубљене купе (A)	Размак суседних зарубљених купе (S)
12	42–61
15	45–63
18	48–65
20	50–58
25	55–70
30	60–78
Мере изражене у мм	

Табела бр. 2



Слика 3.4 Пример ознаке кретања ка излазу

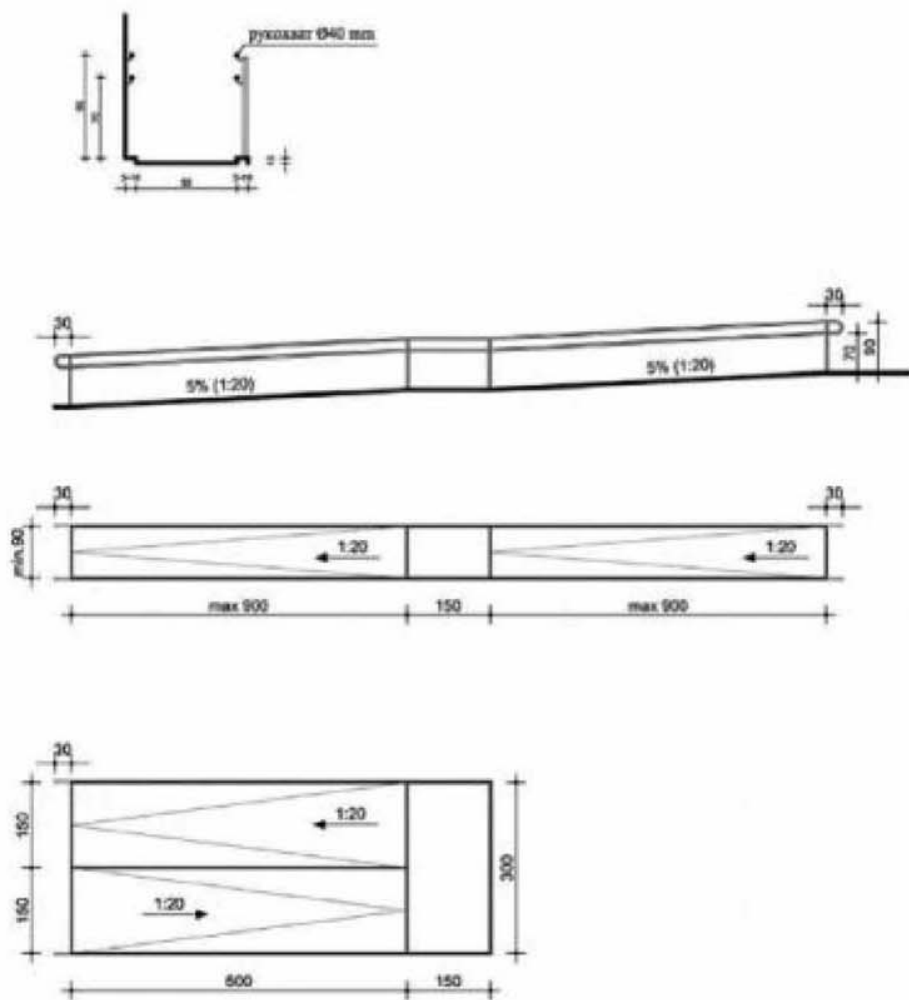

Слика 4. Рампе за пешаке

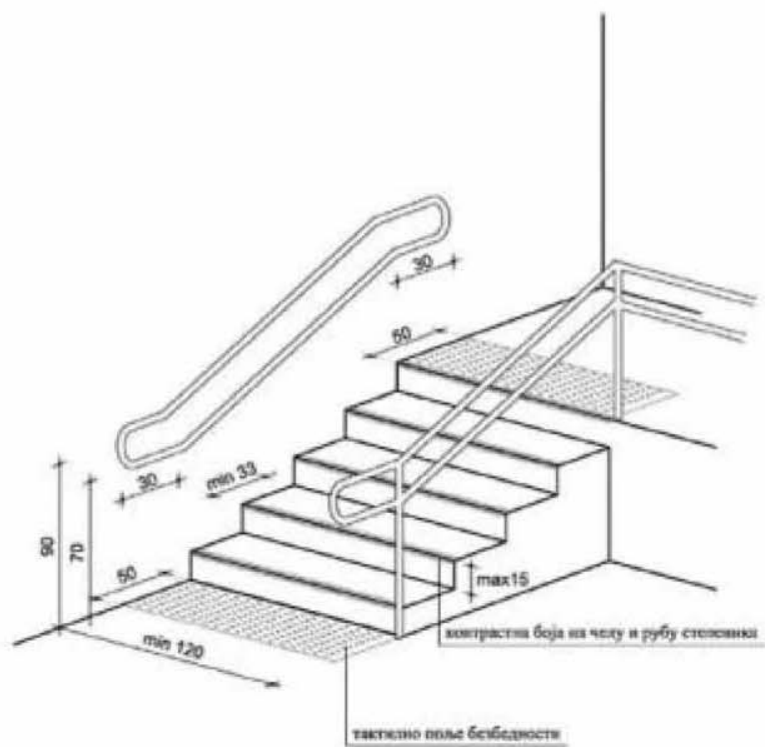

Слика 5. Ступенице и ступеништа

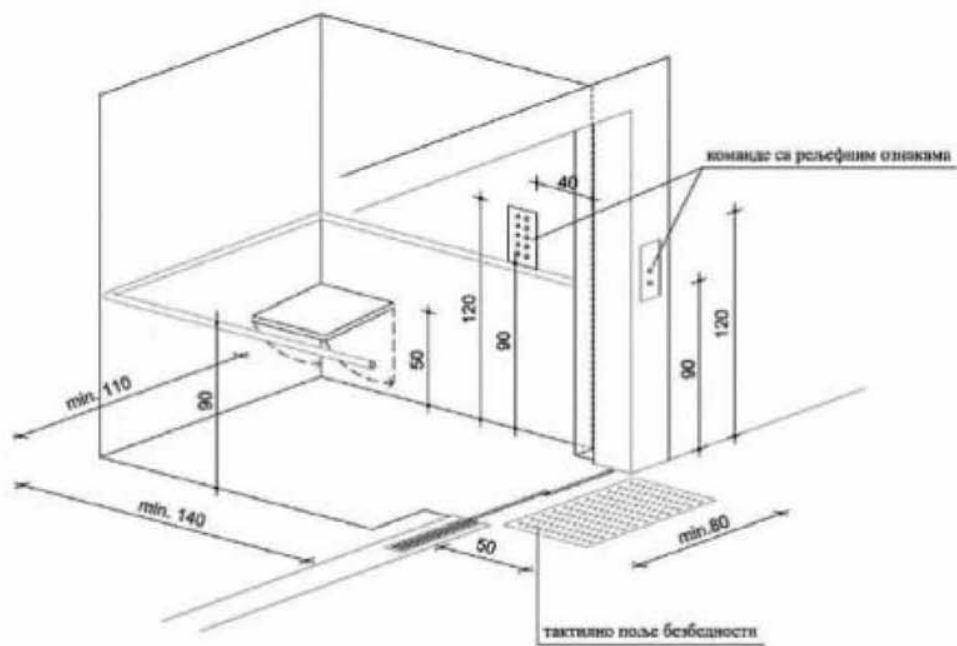

Слика 6. Лифт

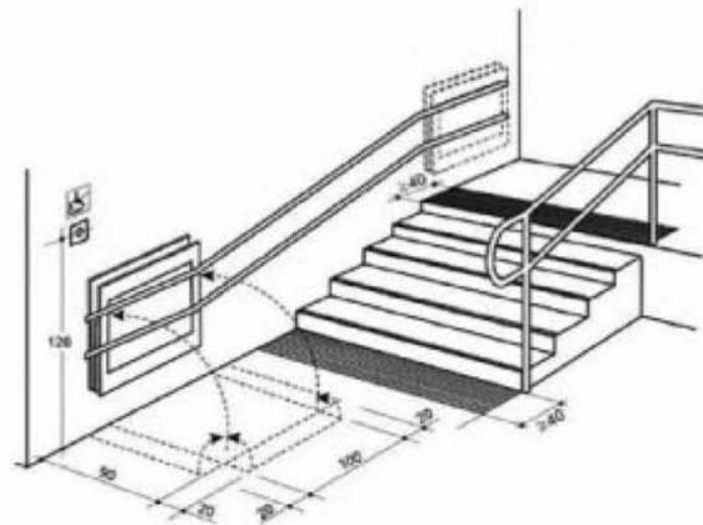
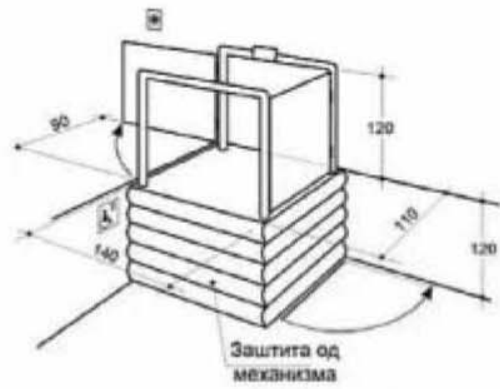

Слика 7. Платформе

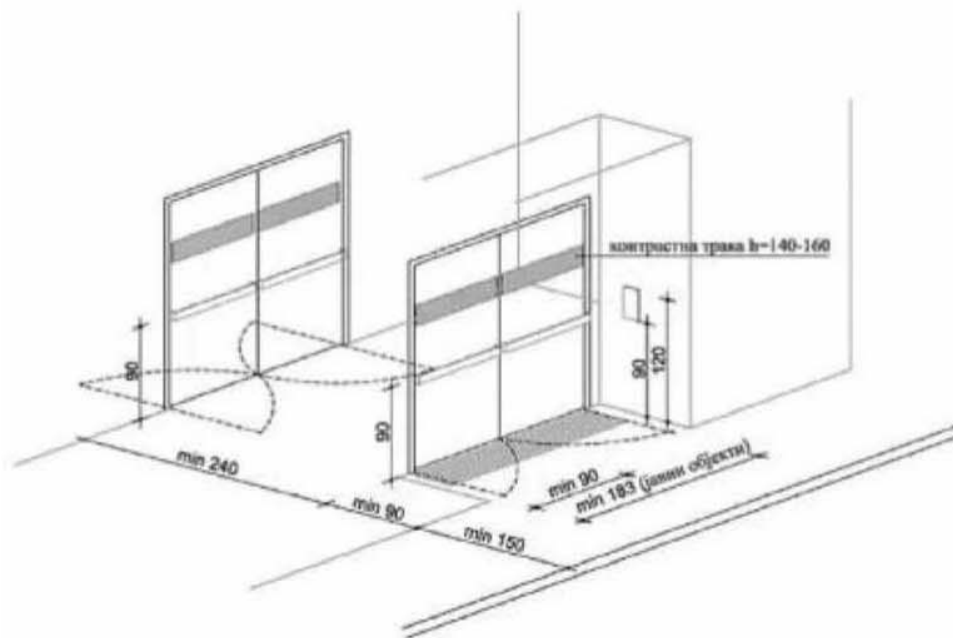

Слика 8. Улазни простор



Слика 9. Користићење појединих просторија у зградама – стан

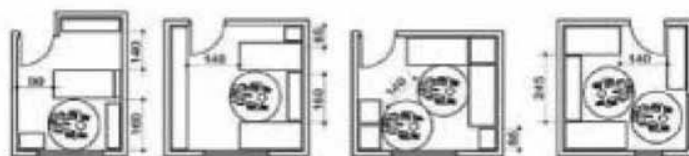
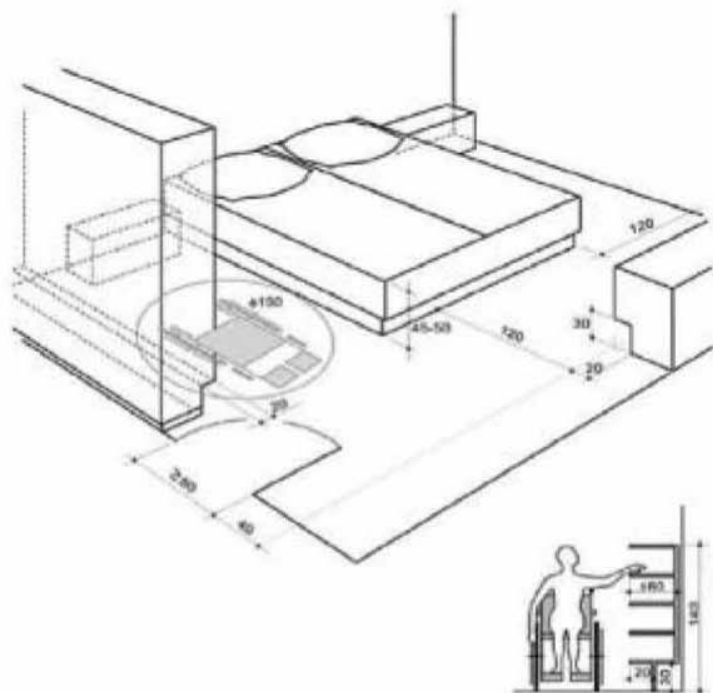

Слика 10. Коришћење појединих просторија у зградама – соба

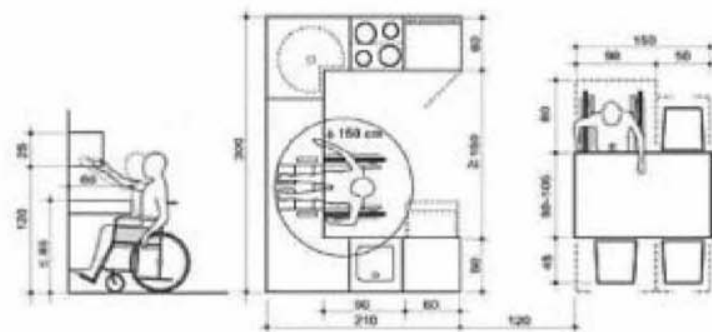
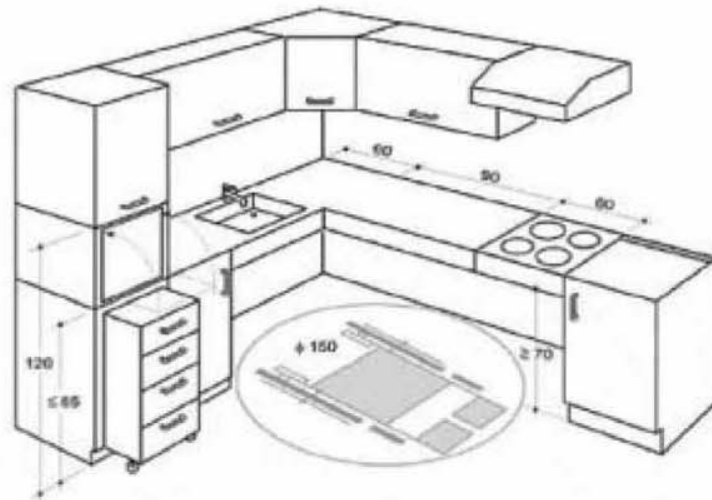

Слика 11. Коришћење појединих просторија у зградама – кухиња

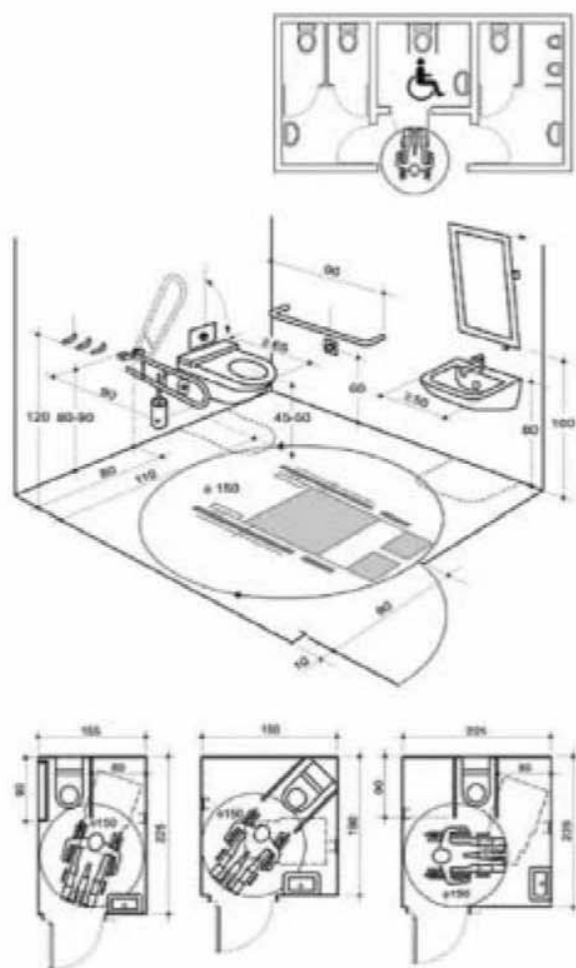

Слика 12. WC



Слика 13. Купатило

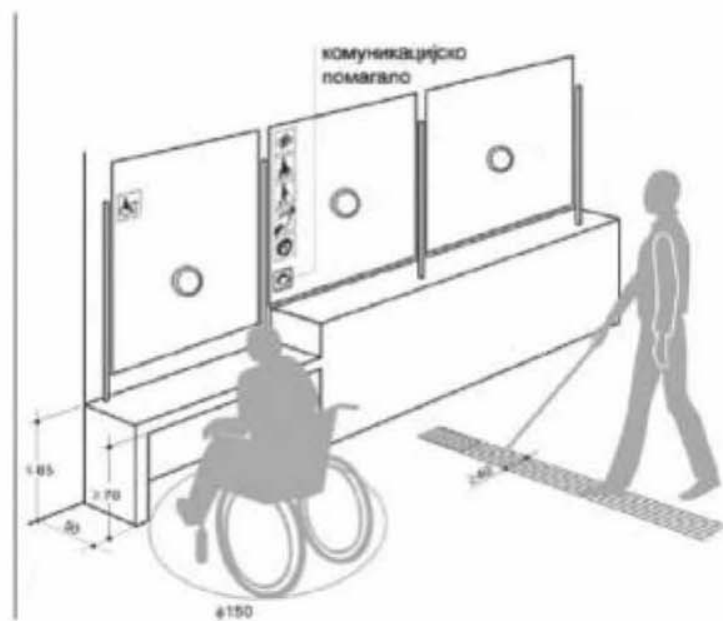

Слика 14. Шалтер

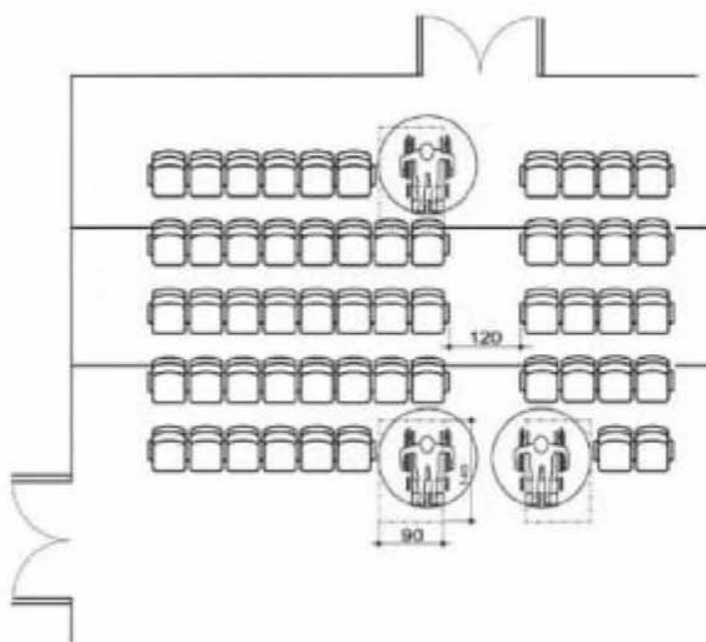

Слика 15. Биоскоп

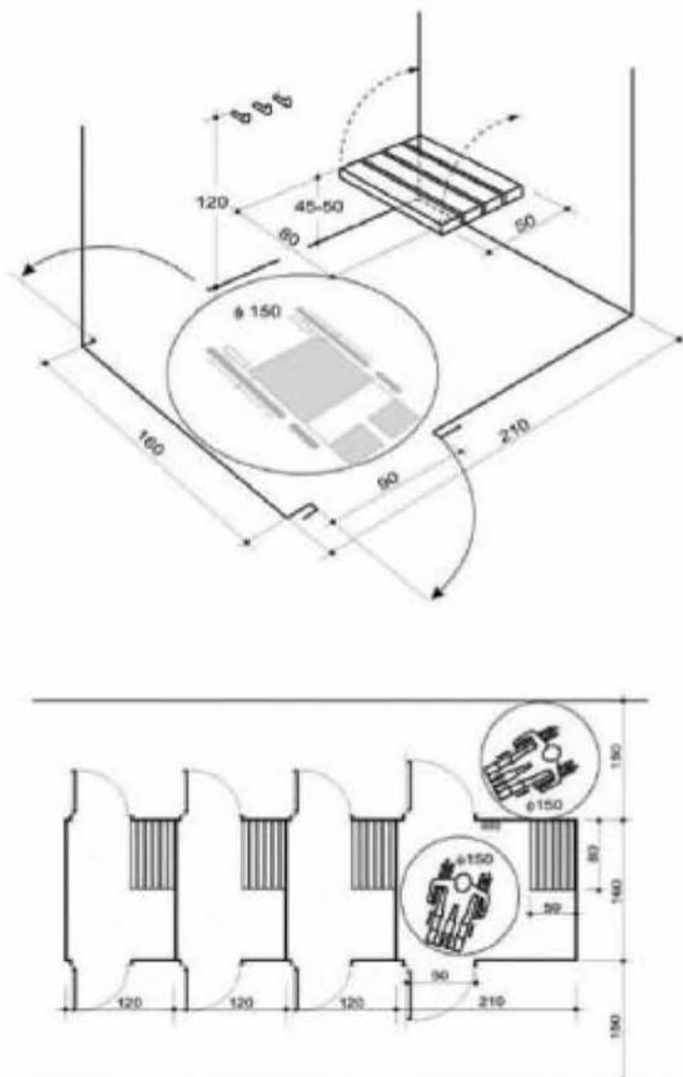

Слика 16. Кабине за пресвлачење

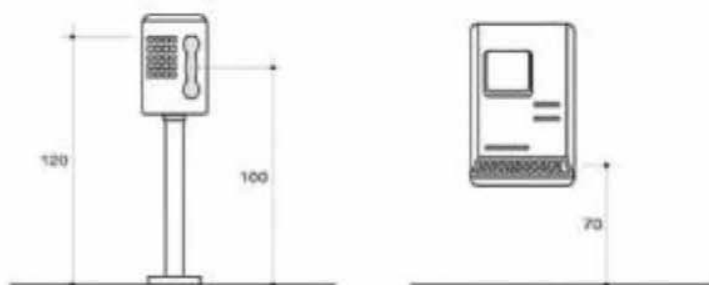

Слика 17. Јавна говорница, банкомат

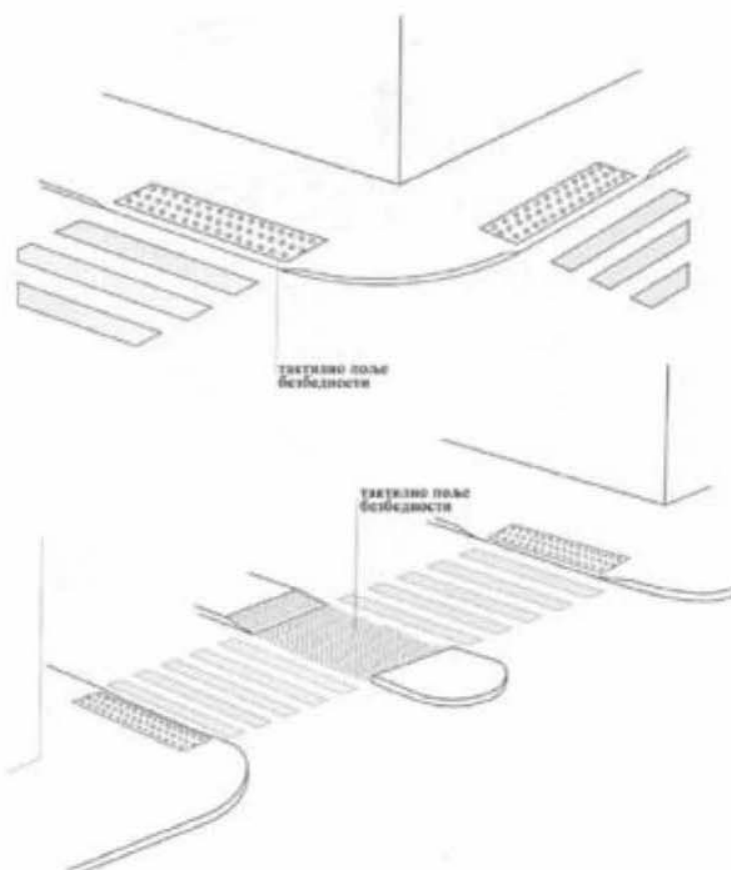

Слика 18. Пешачки прелази и пешачка острва

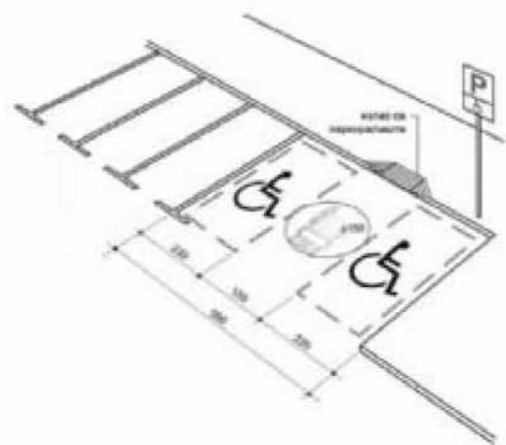
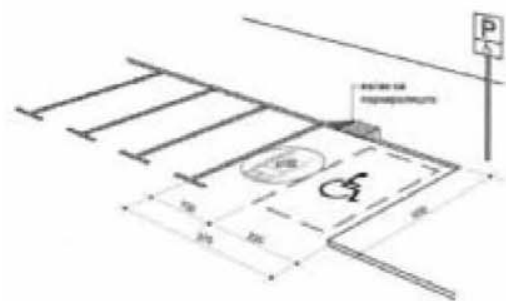

Слика 19. Места за паркирање